

INSTALAČNÍ MANUÁL

video sada s 2 vodičovou instalací
SV-1370 SII Colour



1. Obsah

1.	Obsah	1
2.	Úvodní doporučení	2
3.	Vlastnosti systému	2
4.	Funkce systému	2
5.	Instalace vstupního panelu	3
5.1.	Popis vstupního panelu	3
5.2.	Umístění vstupního panelu	3
5.3.	Demontáž vrchního hliníkového krytu	4
5.4.	Umístění vstupního panelu	4
5.5.	Zapojení vstupního panelu	5
5.6.	Konečné nastavení	5
5.7.	Tlačítkový štítek	5
5.8.	Uzavření vstupního panelu	5
6.	Instalace napájecího zdroje FA-22	6
7.	Instalace elektrického zámku	6
8.	Popis video monitoru	7
8.1.	Popis video monitoru 1370 SII	7
8.2.	Popis funkčních tlačítek	8
8.3.	Nastavení hlasitosti zvonění	8
8.4.	Konfigurační přepínače	8
9.	Instalace video monitoru	9
9.1.	Vyjmutí instalačního držáku	9
9.2.	Uchycení instalačního držáku na zeď	9
9.3.	Zapojení video monitoru	10
9.4.	Uchycení video monitoru	10
9.5.	Nastavení obrazu	10
9.6.	Výběr melodie vyzvánění	11
9.7.	Popis funkce interkomu	11
10.	Instalační schémata	11
10.1.	Zapojení s jedním nebo dvěma vstupními panely	11
10.2.	Zapojení přídatného video monitoru	12
10.3.	Vzdálenosti v instalaci	12
10.4.	Zapojení el. zámku na střídavé napětí s použitím zdroje TF-104 a relé SAR-12/24	12
10.5.	Připojení přídatného zařízení	13
11.	Nejčastější závady a jejich odstranění	13



SHIFT s.r.o., Mírová 151/19, 703 00 Ostrava-Vítkovice
Tel.: +420 596 639 361, fax: +420 596 639 363, www.shift.cz

Shift s.r.o.

Kód:	Verze:	Datum
T1370CZ	0113	25.6.2013



2. Úvodní doporučení

- Monitor a vstupní panel jsou dodávány s ochrannou fólií pro zamezení poškození během instalace. Tyto folie by měly být odstraněny pouze koncovým uživatelem.
- Odpojte zdroj napájení během instalace, nebo jakýchkoliv úprav. Zdroj musí být odpojen od přírodního napájení nejméně po dobu 30 s před jakoukoliv prováděnou úpravou.
- Zabraňte souběhu instalačních vodičů v jedné trubce spolu se silovými vodiči, mohlo by docházet k rušení a nesprávné funkci systému.
- Před spuštěním systému zkontrolujte instalační zapojení mezi vstupním panelem, monitory a telefony a zapojení zdroje.
- Neodpojujte konektor monitoru tahem za vodiče, vždy uchopte přímo konektor. Nenechávejte monitor viset na vodičích.
- Při dotahování šroubků napájecího zdroje nepoužívejte nadměrnou sílu.
- Vždy použijte el. zámek na 12 Vss (např. 20600149, není obsažen v sadě)
- Maximální parametry na svorkách NO a C – max. napětí 12 Vss/1 A.
- Vždy postupujte podle instrukcí.

3. Vlastnosti systému

- Video vstupní systém s jednoduchou instalací (2 drátová sběrnice polarizována).
- Možnost až 2 vstupních panelů.
- Možnost až 2 video monitorů v instalaci.
- Akustické potvrzovací tóny.
- Maximální vzdálenost vstupního tabla a nejbližšího video monitoru je 100 m.
- **Maximální vzdálenost mezi video monitorem a napájecím zdrojem je 20 m.**
- Čas otevření el. zámku 2 s.
- Elektrický zámek 12 Vss.
- Bezpotenciálové relé ve vstupním panelu pro aktivaci přídavného zařízení např. pojezdové brány, vrat, osvětlení apod. Není možno spínat napětí a proud vyšší než 12 Vss/1 A na svorkách C a NO.
- Barevný video monitor 1370 SII:
 - Funkce automatického zapnutí obrazu.
 - Funkce interkomu mezi video monitory.
 - Aktivace přídavného zařízení (relé ve vstupním panelu).
 - Barevný monitor o velikosti úhlopříčky 7 palců.
 - Nastavení hlasitosti vyzvánění.
 - Nastavení jasu, kontrastu a sytosti barev.
 - Odlišné vyzvánění ze vstupního panelu a interkomu.
 - Možnost nastavení 4 různých melodii vyzvánění ze vstupního panelu.

4. Funkce systému

- Pro vytvoření volání musí navštěvující osoba stisknout tlačítko na vstupním panelu. Nyní bude monitor v bytě vyzvánět a obraz z kamery se zobrazí na monitoru.
- Vyzvánění trvá 40 sekund, obraz je zobrazen na video monitoru aniž o tom navštěvující osoba ví. Jestliže není hovor do 40 sekund vyzvednut, obraz se vypne.
- Stiskněte tlačítko  pro vytvoření audio komunikace. Obraz se na druhém monitoru (pokud je připojen) ztratí, a monitor bude po dobu hovoru vyřazen z funkce.
- Komunikace může trvat maximálně 80 sekund nebo do stisku tlačítka .
- Jestliže během komunikace se vstupním panelem dojde k volání z druhého vstupního panelu (pokud existuje), video monitor začne automaticky komunikovat s posledním volajícím vstupním panelem.
- Pro otevření dveří stiskněte krátce (do 2 sekund) tlačítko  v procesu vyzvánění, komunikace nebo funkce automatického zapnutí. Během aktivace el. zámku dojde k vypnutí obrazu na video monitoru.
- Popis funkcí tlačítek je popsána v odstavci 8.2.

5. Instalace vstupního panelu

5.1. Popis vstupního panelu

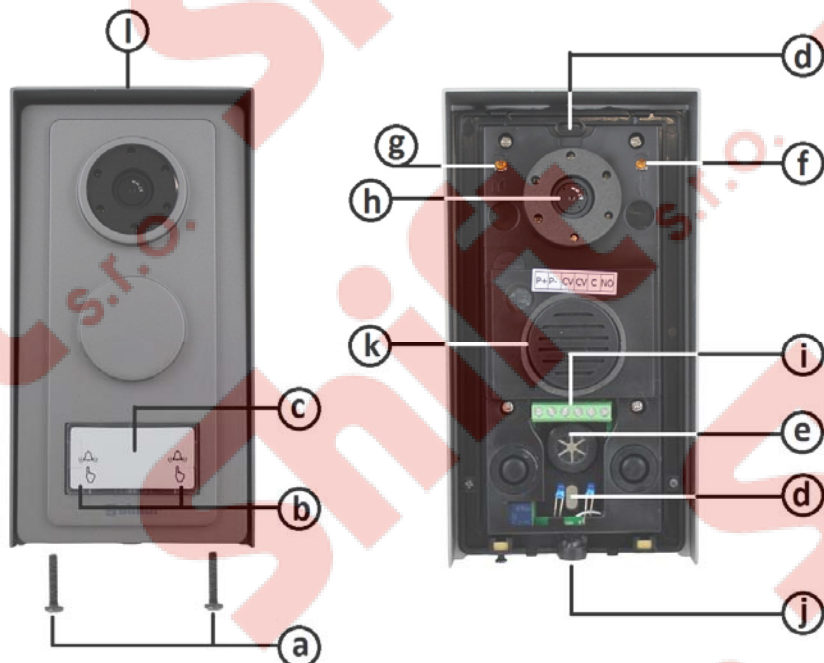

- a. Šroubky pro upevnění hliníkového vrchního krytu
- b. Tlačítko pro volání
- c. Štítek pro jméno
- d. Otvory pro upevnění na povrch (2x)
- e. Otvor pro vedení vodičů
- f. Nastavení úrovně zvuku monitoru
- g. Nastavení úrovně zvuku vstupního panelu
- h. Barevná kamera
- i. Instalační svorky
- j. Mikrofon
- k. Reproduktor
- l. Ochranná stříška proti dešti

5.2. Umístění vstupního panelu

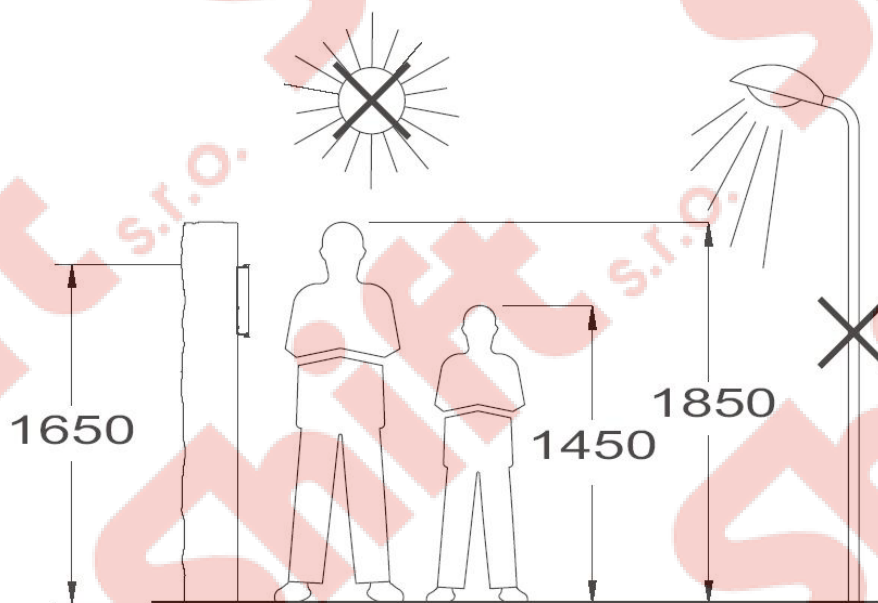

Vrchní část vstupního panelu by měla být ve výšce 1,65 m.

Vstupní panel je navržen pro instalaci do většiny podmínek prostředí. Nicméně doporučujeme použít zásady k ochraně tabla například použitím ochranné stříšky, nebo instalací na místě chráněném od deště pokud je to možné.

Pro zajištění dobré kvality obrazu zamezte vlivu přímého osvětlení na vstupní panel např. slunce, pouliční osvětlení... V případě špatných světelných podmínek doporučujeme použít externí osvětlení.

5.3. Demontáž vrchního hliníkového krytu

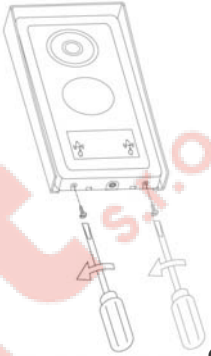

Odšroubujte dva šroubky ze spodní strany vstupního panelu

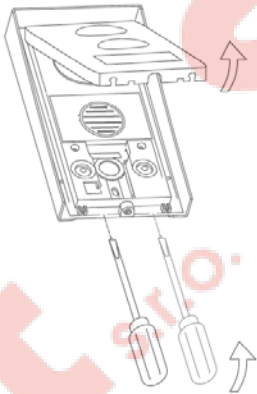

panelu viz obrázek.

S pomocí plochého šroubováku odejměte vrchní hliníkový kryt – působením mírného tlaku do otvorů ve spodní části

5.4. Umístění vstupního panelu

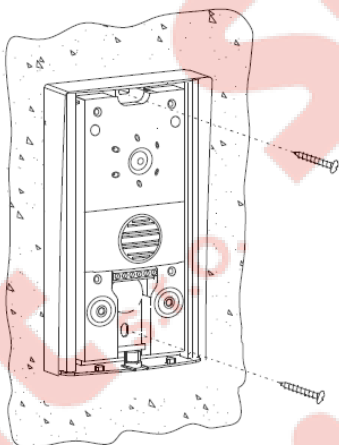

Umístěte vstupní panel tak, aby byl ve výšce 1,65 m (jeho horní hrana) a protáhněte instalační vedení přes kabelovou průchodku. Vyrvejte dva otvory o průměru 6 mm a vložte hmoždinky. Připevněte vstupní panel dodanými šroubky.

5.5. Zapojení vstupního panelu

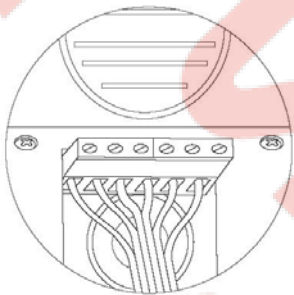

Zapojte instalační vodiče na svorkovnici dle instalačního schéma.

5.6. Konečné nastavení

Jestliže po spuštění systému zjistíte, že není dostatečně nastavena úroveň zvuku, nastavení proveďte podle obrázku.

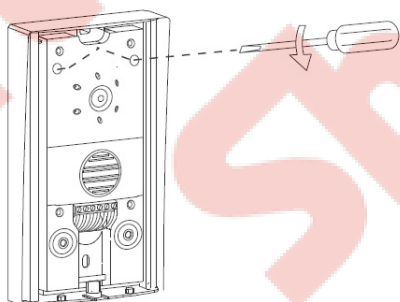

Kamera ve vstupním panelu je vybavena mechanismem pro nastavení pohledu do všech směrů, jestliže pohled z kamery není vyhovující, upravte pozici kamery dle požadavku.

5.7. Tlačítkový štítek

Pro úpravu nebo doplnění textu na štítku na tlačítku vstupního panelu vložte plochý šroubovák pro přístup ke štítku, vyjměte přední kryt tlačítka dle obrázku A a B. Štítek je možno doplnit textem, či logem – viz obrázek C.

Vložte zpět přední kryt tlačítka a lehkým tlakem zacvakněte kryt na obou stranách tlačítka, viz obrázek D.

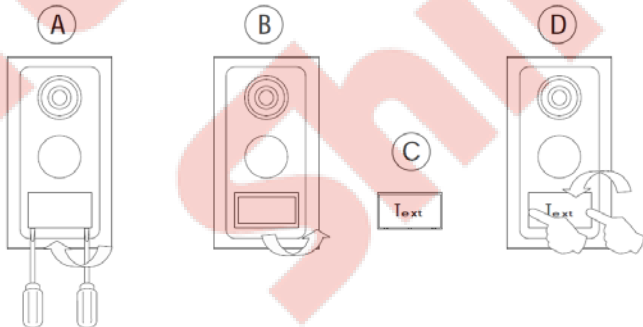

5.8. Uzavření vstupního panelu

Kompletaci a instalaci vstupního panelu dokončete vložení a upevněním předního hliníkového krytu.

Pomocí šroubováku upevněte přední hliníkový kryt šroubky, viz obrázek níže.

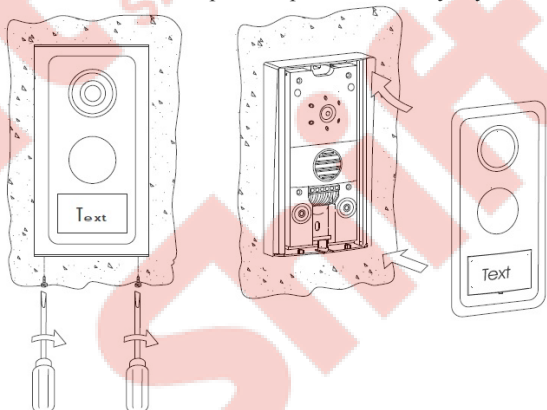

6. Instalace napájecího zdroje FA-22

Napájecí zdroj musí být umístěn v suchém a chráněném prostředí. Doporučujeme chránit zdroj ochranným tepelným obvodem a použít zapojení s uzemněním.

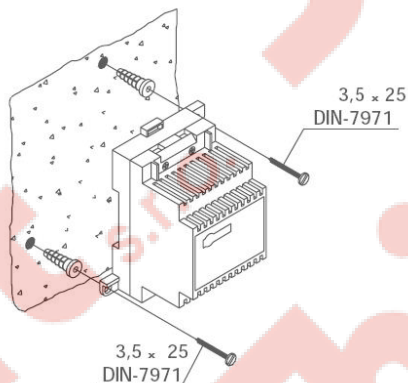

Pro instalaci zdroje přímo na zeď vyvrtejte dva otvory o průměru 6 mm a vložte přiložené hmoždinky. Připevněte napájecí zdroj pomocí dodaných šroubků.

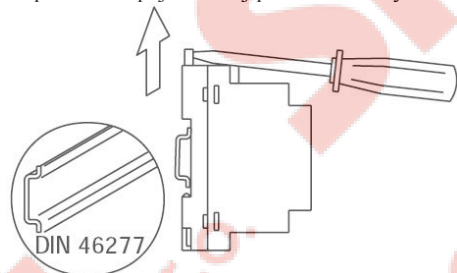

Zdroj může být instalován také na lištu DIN 46277 (velikost 3 moduly DIN) jednoduchým nacvaknutím.

Pro vyjmutí zdroje použijte plochý šroubovák, odjistěte západku a zdroj z lišty vyjměte – dle nákresu na obrázku.

Napájecí zdroj FA-22 zabírá 3 pozice DIN.

Tento zdroj může být použit pouze ve video systémech Golmar, a to v SV-270S sadách a v SV-370S sadách.

Technické parametry:

Vstup	230 Vstř / 50 Hz
Příkon	25 VA
Výstup	17 Vss, 1,5 A
Provozní teplota	0°C - +35°C
Rozměry	54 (š) x 83 (v) x 58 (h) mm
Hmotnost	0,13 Kg

Důležité: Jakmile jsou připojeny vodiče na vstup zdroje, nainstalujte bezpečnostní plastovou krytku vstupních svorek.

7. Instalace elektrického zámku

Jestliže bude elektrický zámek instalován do kovových dveří, vyvrtejte otvory pro přišroubování vrtákem o průměru 3,5 mm. V případě dřevěných dveří použijte vrták o průměru 3 mm.

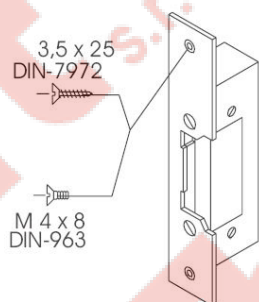

Důležité: Elektrický zámek musí být na 12 Vss napětí, alternativně je možno použít el. zámek na 12 Vstř s použitím přídavného zdroje TF-104 a relé.

8. Popis video monitoru

8.1. Popis video monitoru 1370 SII

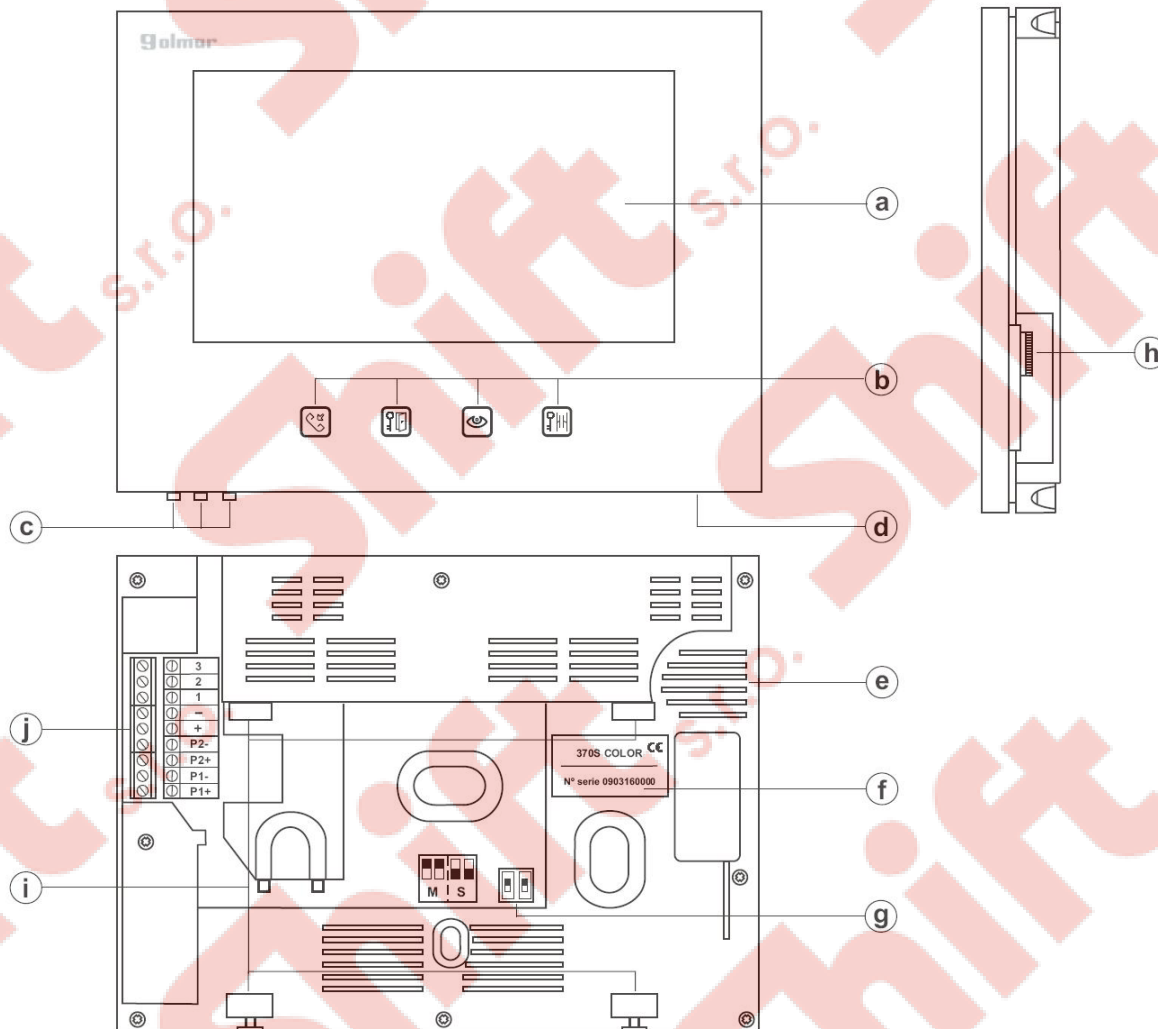

- a. barevná 7" obrazovka
- b. funkční tlačítka
- c. tlačítka nastavení (jas, kontrast a barva)
- d. mikrofon
- e. reproduktor
- f. identifikační štítek
- g. konfigurační přepínače (hlavní nebo podřízený)
- h. nastavení hlasitosti zvonění
- i. otvory pro uchycení k držáku
- j. instalační svorky:
 - 3: interkom
 - 2: interkom
 - 1: interkom:
 - : společná (zem)
 - +: +
 - P2-: připojení vstupního panelu 2
 - P2+: připojení vstupního panelu 2
 - P1-: připojení vstupního panelu 1
 - P1+: připojení vstupního panelu 1

8.2. Popis funkčních tlačítek



Tlačítko pro uskutečnění / ukončení audio komunikace nebo funkce interkomu (pouze v systémech s přídatným video monitorem)



Tlačítko pro aktivaci elektrického zámku. Během vyzvánění monitoru, komunikace a funkce automatického zapnutí je možno tímto tlačítkem otevřít vstupní dveře. Během aktivace elektrického zámku dojde k vypnutí obrazu na monitoru. Během klidového stavu je možno tímto tlačítkem vybrat vyzváněcí melodii, viz odstavec 9.6.



Tlačítko pro aktivaci funkce automatického zapnutí. Umožňuje uskutečnění audio a video komunikace se vstupním panelem po dobu 40 sekund. V případě systému se dvěma vstupními panely po opětovném stisknutí dojde k přepnutí obrazu z kamery z druhého vstupního panelu.



Tlačítko pro aktivaci dalšího přídatného zařízení. Během vyzvánění, komunikace a funkce automatického zapnutí aktivuje přídatné zařízení (viz odstavec 10.5). Po dobu aktivace dojde k vypnutí obrazu na monitoru.

8.3. Nastavení hlasitosti zvonění

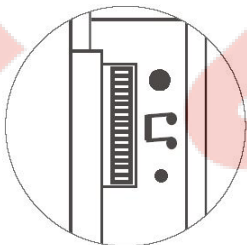

Video monitor umožňuje nastavit sílu vyzváněcího tónu pomocí regulátoru umístěném na jeho pravém boku.

8.4. Konfigurační přepínače

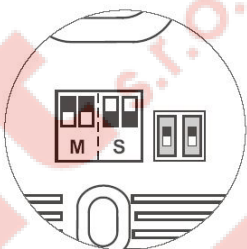

Konfigurační přepínače jsou umístěny ze zadní strany pod kovovým držákem.

* Nastavení Master (nadřizný):

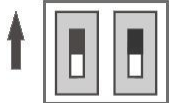

V instalacích pouze s jedním video monitorem jej nastavte jako Master (nadřizný); v instalacích se dvěma video monitory nastavte monitor, který je připojený ke vstupnímu tablu jako Master (nadřizný), druhý monitor, který je k němu připojený nastavte jako Slave (podřizný).

Nastavení Slave (podřizný).



V instalacích se dvěma video monitory nastavte jako Slave (podřizný) monitor, který není připojený přímo ke vstupnímu panelu.

Důležité: Přepínače nastavujte pouze s vypnutým napájením.

9. Instalace video monitoru

9.1. Vyjmutí instalačního držáku

Odšroubujte šroubky, které spojují instalační držák a monitor ze spodní strany monitoru

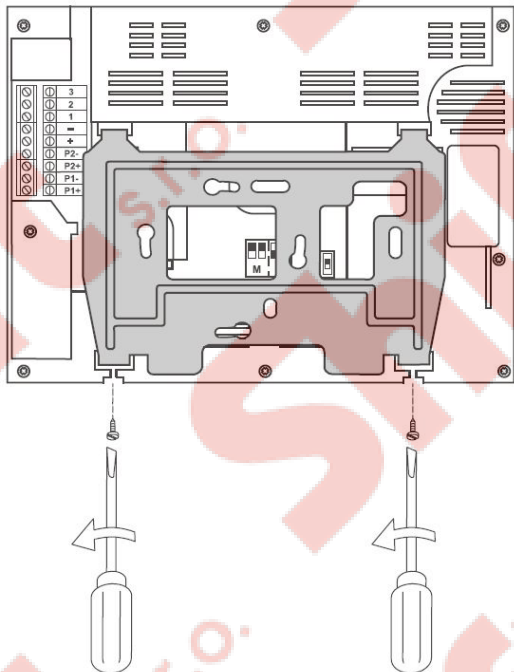

Vyjměte instalační držák z monitoru

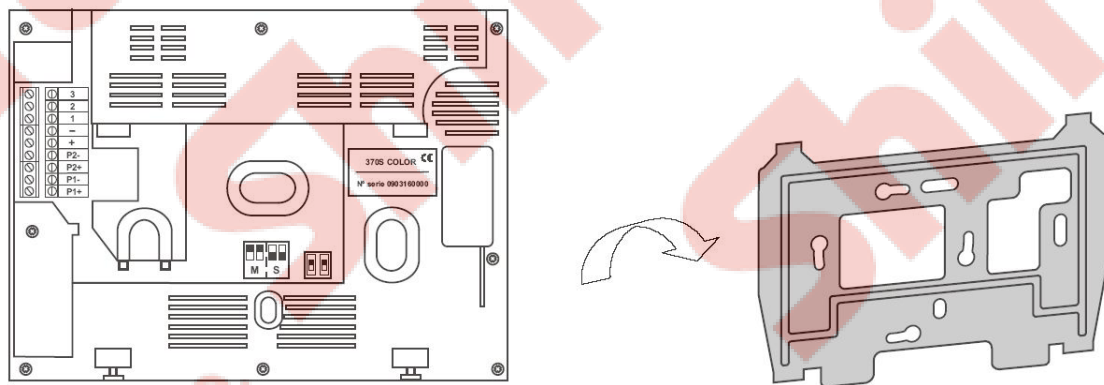

9.2. Uchycení instalačního držáku na zeď

Neinstalujte video monitor blízko zdrojů tepla, v prašném nebo zakouřeném prostředí.

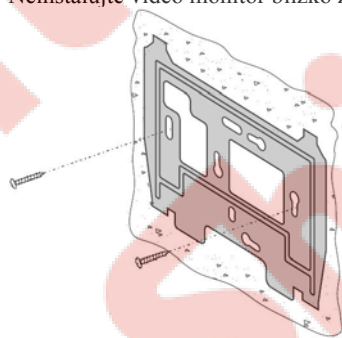

Instalační držák může být upevněn pomocí elektr. instalačního boxu nebo přímo na zeď. Pro instalaci přímo na zeď vyvrtejte dva otvory o průměru 6 mm a použijte dodané hmoždinky a šroubky.

9.3. Zapojení video monitoru

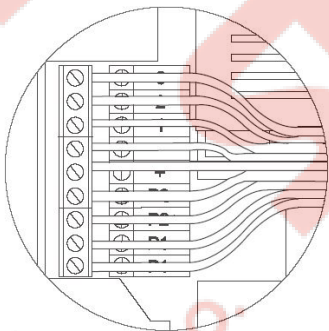

Zapojte instalační vodiče do svorek konektoru, podle příslušného schéma.

9.4. Uchycení video monitoru

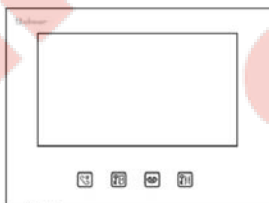
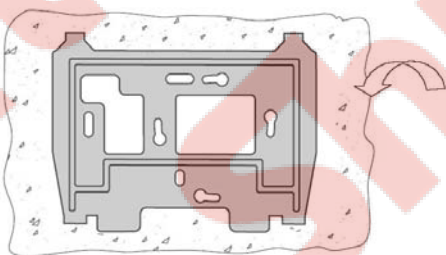

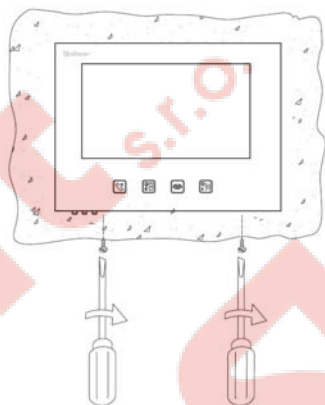

Umístěte monitor zároveň s otvory pro šroubky instalačního držáku.







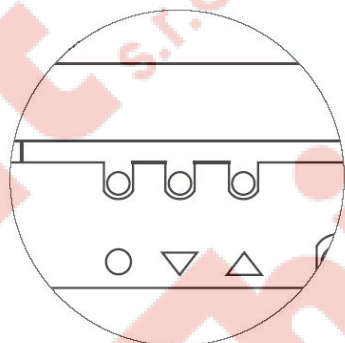

Pomocí plochého šroubováku připevněte monitor pomocí dodaných šroubků k instalačnímu držáku, dle znázornění na obrázku.

9.5. Nastavení obrazu

Během vyzvánění, komunikace a funkce automatického zapnutí je možno nastavit jas, kontrast a barevnou sytost obrazovky pomocí stisku tlačítka  a nastavení tlačítka  a , které jsou umístěny vlevo zespodu monitoru, viz odstavec 8.1.



Stiskněte tlačítko výběru  a zobrazí se volby (jas-brightness, kontrast-contrast, barva-colour a konec-exit) menu. Pro výběr jedné z nich použijte tlačítka  a  a poté stiskněte tlačítko  pro potvrzení výběru. Nastavení vybrané funkce provedete opět tlačítky  a . Pro uložení nastavené úrovně a opuštění menu vyberte možnost konec-exit a stiskněte tlačítko  pro potvrzení.

9.6. Výběr melodie vyzvánění

Pro každý monitor je možno vybrat ze čtyř melodií vyzvánění.

Pro výběr vyzváněcí melodie (systém musí být v klidovém režimu, monitor nesmí vyzvánět, audio, video a funkce automatického zapnutí musí být neaktivní):

1. Stiskněte tlačítko pro přehrávání vybrané melodie.
2. Stiskněte tlačítko pro přehrávání další melodie. Opakujte stisk tlačítka pro výběr požadované melodie.
3. Pro uložení požadované melodie stiskněte tlačítko .

Monitor opustí režim výběru vyzváněcí melodie po 40 sekundách, uloží poslední nastavenou vyzváněcí melodii.

9.7. Popis funkce interkomu

Video monitor 1370 SII je vybaven funkcí interkomu mezi dvěma monitory instalovanými v jednom bytě. Pro umožnění této funkce zkontrolujte následující podmínky:

- Monitor připojený přímo ke vstupnímu tablu je nastaven jako nadřízený-master, druhý monitor je nastaven jako podřízený-slave
- Svorky 1,2 a 3 obou video monitorů jsou propojeny (viz ods. 10.2).

Pro uskutečnění interkomu stiskněte tlačítko . Monitor bude vydávat akustický tón pro potvrzení volání. Druhý monitor bude vyzvánět. Pro zahájení komunikace stiskněte tlačítko na volaném video monitoru. Komunikace bude trvat 80 sekund nebo do stisku tlačítka kteréhokoliv z monitorů. Jestliže je během interkomu voláno ze vstupního panelu, interkomunikační hovor bude zrušen, obraz z kamery se objeví na obou monitorech.

Pro uskutečnění audio komunikace se vstupním panelem stiskněte tlačítko .

10. Instalační schémata

10.1. Zapojení s jedním nebo dvěma vstupními panely

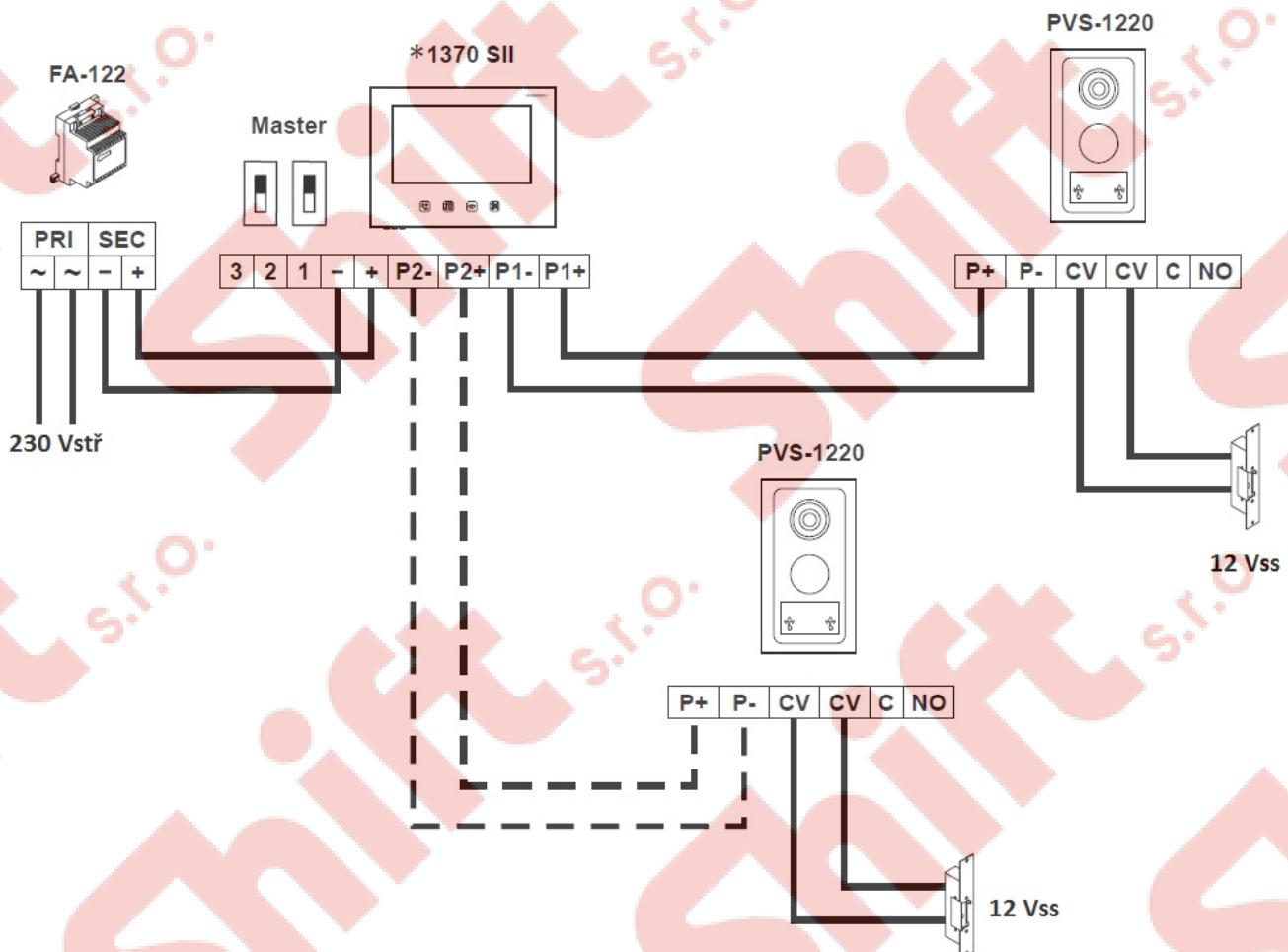

* Důležité: Použijte pouze kompatibilní video monitor 1370 SII

10.2. Zapojení přídavného video monitoru

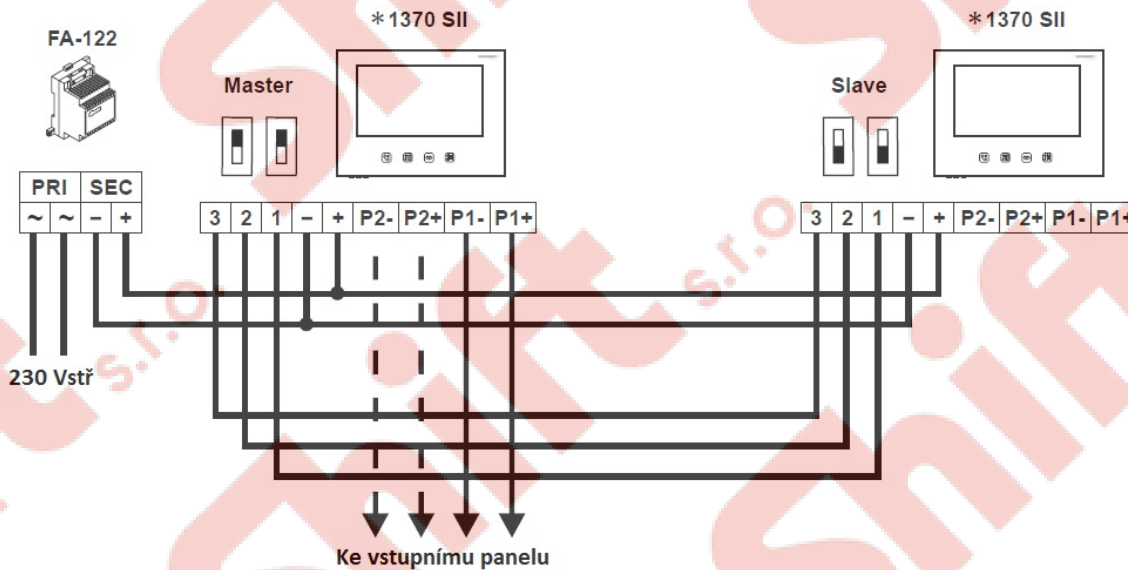

* **Důležité:** Použijte pouze kompatibilní video monitor 1370 SII

10.3. vzdálenosti v instalaci

Svorka	Vzdálenost až do			
	10 m	20 m	25 m	100 m
P1+, P1-, P2+, P2-	1 mm ²			1,5 mm ²
+, -	1,5 mm ²		---	
1, 2, 3	1 mm ²			--
CV, CV	1,5 mm ²	---		

10.4. Zapojení el. zámku na střídavé napětí s použitím zdroje TF-104 a relé SAR-12/24

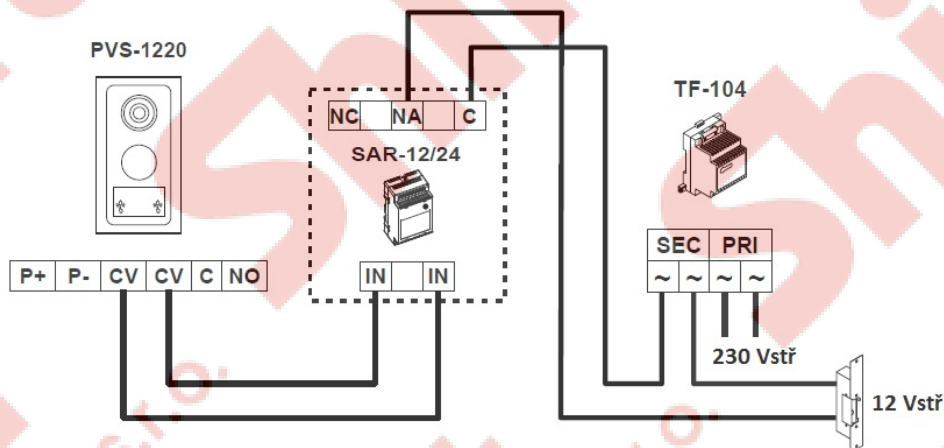

10.5. Připojení přídatného zařízení

Přídavné zařízení

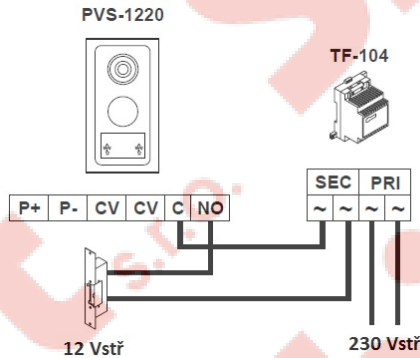

Použijte externí relé pro zařízení se spotřebou vyšší než 12 Vss/1 A.

Ovládání el. otevírané brány

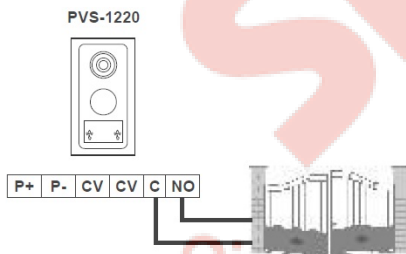

11. Nejčastější závady a jejich odstranění

- Nic nefunguje
 - Zkontrolujte napětí na výstupu napájecího zdroje na svorkách – a +. Napětí by mělo být 17 Vss, v opačném případě odpojte napáječ od instalace a změřte napětí znovu. Jestliže je napětí nyní správně, znamená to zkrat v instalaci. Odpojte napájecí zdroj od instalace a zkontrolujte vodiče.
 - Zkontrolujte polaritu vodičů v instalaci.
 - V instalacích s jedním video monitorem zkontrolujte, zda je nastavený jako nadřízený – master (viz odstavec 8.4).
 - V instalacích se dvěma video monitory zkontrolujte, zda monitor připojený na vstupní panel je nastavený jako nadřízený – master (viz odstavec 8.4).
- Monitor nepřijímá hovory, nevyzvánění
 - Zkontrolujte napětí na výstupu napájecího zdroje na svorkách – a +. Napětí by mělo být 17 Vss, v opačném případě odpojte napáječ od instalace a změřte napětí znovu. Jestliže je napětí nyní správně, znamená to zkrat v instalaci. Odpojte napájecí zdroj od instalace a zkontrolujte vodiče.
 - Zkontrolujte polaritu vodičů v instalaci.
 - V instalacích s jedním video monitorem zkontrolujte, zda je nastavený jako nadřízený – master (viz odstavec 8.4).
 - V instalacích se dvěma video monitory zkontrolujte, zda monitor připojený na vstupní panel je nastavený jako nadřízený – master (viz odstavec 8.4).
- Nevyhovující hlasitost vyzvánění
 - Nastavte vhodnou úroveň hlasitosti vyzvánění podle odstavce 8.3.
- Nevyhovující hlasitost zvuku
 - Nastavte vhodnou úroveň hlasitosti komunikace podle odstavce 5.6.
- Nefunguje funkce interkomu
 - Tuto funkci je možno využívat pouze při instalaci se dvěma video monitory.
 - Ověřte, zda je správně prováděn postup pro volání mezi dvěma monitory (viz odstavec 9.7.).
 - Zkontrolujte instalační vedení mezi monitory (viz odstavec 10.2.).
- Nefunguje elektrický zámek
 - Elektrický zámek je možno aktivovat pouze při vyzvánění monitoru, při komunikaci nebo při funkci automatického zapnutí.
 - Zkontrolujte funkčnost elektrického zámku a propojující vodiče mezi vstupním panelem a el. zámekem.
 -

